

STEM DROP INSTALLATION

- 1) Pass wire from fixture through stem and screw stem to top of fixture. **NOTE:** Thread locking compound must be applied to all stem threads as noted with symbol (◄) to prevent accidental rotation of fixture during cleaning, relamping, etc.
- 2) Pass fixture wire through remaining stems and screw stems together.
- 3) Pass fixture wire from last stem through first loop. Thread first loop onto end of last stem.
- 4) Pass fixture wire through small loop on canopy and through hole in canopy.
- 5) Attach chain link to small loop at end of stem and to loop on canopy.
- 6) **TURN OFF POWER.**

IMPORTANT: Before you start, NEVER attempt any work without shutting off the electricity until the work is done.

- a) Go to the main fuse, or circuit breaker, box in your home. Place the main power switch in the "OFF" position.
- b) Unscrew the fuse(s), or switch "OFF" the circuit breaker switch(s), that control the power to the fixture or room that you are working on.
- c) Place the wall switch in the "OFF" position. If the fixture to be replaced has a switch or pull chain, place those in the "OFF" position.

- 7) Assembled mounting screws into threaded holes in mounting strap.
- 8) Attach mounting strap to outlet box. (Screws not provided.)
- 9) Grounding instructions: (See Illus. A or B).

- A) On fixtures where mounting strap is provided with a hole and two raised dimples. Wrap ground wire from outlet box around green ground screw, and thread into hole.
- B) On fixtures where a cupped washer is provided. Attach ground wire from outlet box under cupped washer and green ground screw, and thread into mounting strap.

If fixture is provided with ground wire. Connect fixture ground wire to outlet box ground wire with wire connector. (Not provided.) After following the above steps. Never connect ground wire to black or white power supply wires.

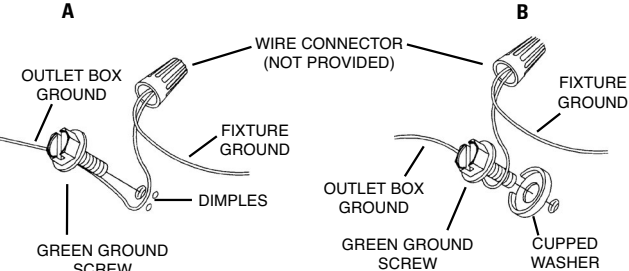

- 10) Make wire connections (connectors not provided.) Reference chart below for correct connections and wire accordingly.

Connect Black or Red Supply Wire to:	Connect White Supply Wire to:
Black	White
*Parallel cord (round & smooth)	*Parallel cord (square & ridged)
Clear, Brown, Gold or Black without tracer	Clear, Brown, Gold or Black with tracer
Insulated wire (other than green) with copper conductor	Insulated wire (other than green) with silver conductor

*Note: When parallel wires (SPT I & SPT II) are used. The neutral wire is square shaped or ridged and the other wire will be round in shape or smooth (see illus.)

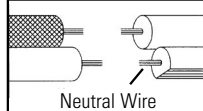

- 11) Push fixture to ceiling, carefully passing mounting screws through holes in canopy.
- 12) Thread knurl knobs onto mounting screws. Tighten knurl knobs to secure fixture to ceiling.
- 13) Insert recommended bulb.
- 14) Slip one small rubber washer onto each thumbscrew.
- 15) Raise glass up to fixture. Pass hole in glass over bulb.
- 16) Align holes in side of glass with holes in ring on socket.
- 17) Carefully push end of thumbscrew into hole in glass and thread thumbscrew into hole in side of ring on socket.

SEMI FLUSH INSTALLATION

- 1) Remove small loop from canopy. **NOTE:** Lockwasher and hexnut will be used in step 5.
- 2) Remove threaded pipe from small loop.
- 3) Pass fixture wire through the small threaded pipe just removed from loop. Thread small threaded pipe into coupling on top of fixture body.

**STEM DROP INSTALLATION
LA INSTALACIÓN DEL VÁSTAGO COLGANTE**

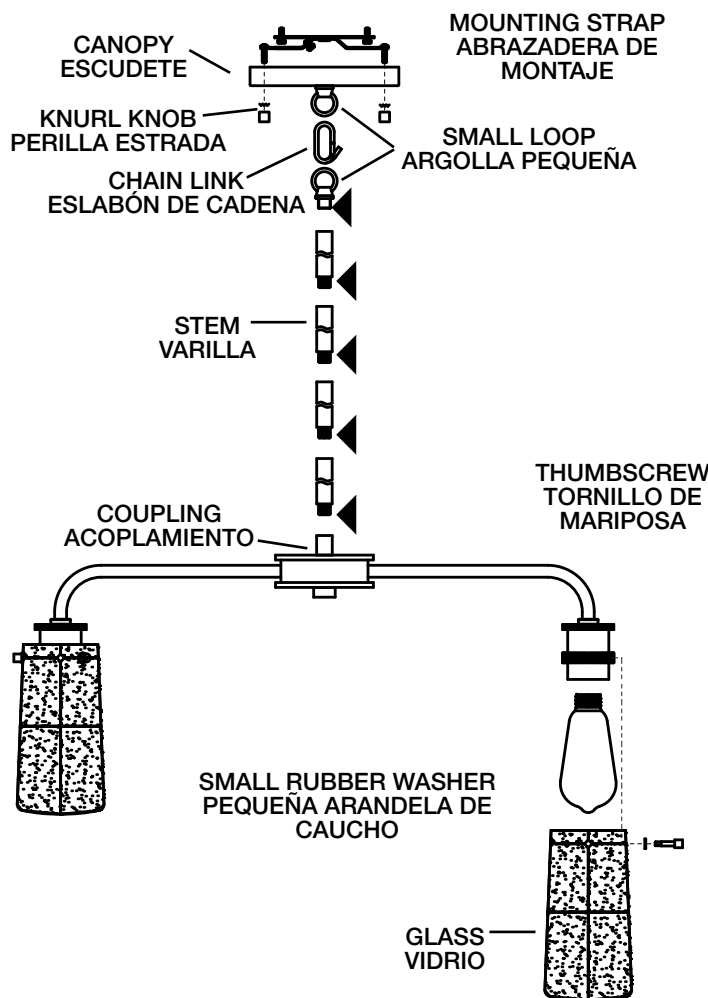

**SEMI FLUSH INSTALLATION
INSTRUCCIONES DE SEMIRRÁS Y EN LA PARED**

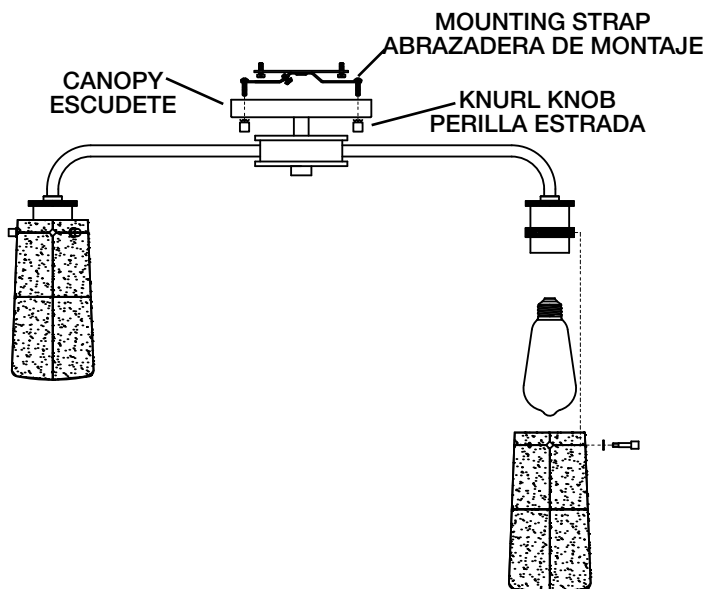

- 4) Pass fixture wire through hole in canopy. Set canopy down on top of fixture body passing hole in canopy over end of threaded pipe.
- 5) Pass fixture wire through hole in lockwasher. Thread lockwasher onto threaded pipe protruding from inside canopy.
- 6) Pass fixture wire through hole in hexnut and thread hexnut onto end of threaded pipe.
- 7) Follow steps 5-17 in Stem Drop Installation Instructions.

**SEE OTHER SIDE FOR SPANISH TRANSLATIONS.
VEA EL OTRO LADO DE TRADUCCIONES AL ESPAÑOL.**

LA INSTALACIÓN DEL VÁSTAGO COLGANTE

- 1) Pase el alambre del artefacto a través del vástago y atornille el vástago al tope del artefacto. **NOTA:** El compuesto para rosca estanca se debe aplicar a todas las roscas del vástago como se notó con el símbolo (◄) para impedir la rotación accidental del artefacto durante la limpieza, instalación de una bombilla nueva, etc.
- 2) Pase el alambre del artefacto a través de los vástagos restantes y atornille los vástagos juntos.
- 3) Pase el alambre del artefacto a través del primer lazo pequeño. Fije el lazo pequeño al extremo del último vástago.
- 4) Pase el alambre del artefacto a través del pequeño lazo en el escudete y a través del agujero en el escudete.
- 5) Acople un eslabón de cadena al lazo pequeño en el extremo del vástago y al lazo en el escudete.
- 6) **APAGUE LA ALIMENTACIÓN ELÉCTRICA. IMPORTANTE:** Antes de comenzar, **NUNCA** trate de trabajar sin antes desconectar la corriente hasta que el trabajo se termine.
 - a) Vaya a la caja principal de fusibles, o interruptor o caja de circuitos de su casa. Coloque el interruptor de la corriente principal en posición de apagado "OFF".
 - b) Desatornille el (los) fusible (s), o coloque el interruptor o interruptores del breaker en posición de apagado "OFF", que controla (n) la corriente hacia el artefacto o habitación donde está trabajando.
 - c) Coloque el interruptor de pared en posición de apagado "OFF". Si el artefacto que se va a reemplazar tiene un interruptor o cadena que se jala, colóquelos en la posición de apagado "OFF".
- 7) Monte los tornillos de montaje en los agujeros roscados en placa de montaje.
- 8) Acople la placa de montaje a la caja de conexiones. (No se provee tornillos).
- 9) Instrucciones de conexión a tierra solamente para los Estados Unidos. (Vea la ilustración A o B).
 - A) En las lámparas que tienen el fleje, de montaje con un agujero y dos hoyue los realzados. Enrollar el alambre a tierra de la caja tomacorriente alrededor del tornillo verde y pasarlo por el agujero.
 - B) En las lámparas con una arandela acopada. Fijar el alambre a tierra de la caja tomacorriente del ajo de la arandela acoada y tornillo verde, y paser por el fleje de montaje.

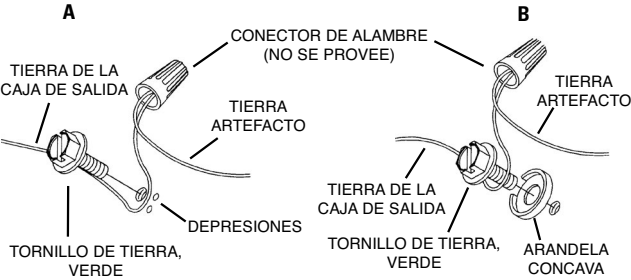

- 10) Haga las conexiones de los alambres (no se proveen los conectores.) La tabla de referencia de abajo indica las conexiones correctas y los alambres correspondientes.

Conectar el alambre de suministro negro o rojo al	Conectar el alambre de suministro blanco al
Negro	Blanco
*Cordon paralelo (redondo y liso)	*Cordon paralelo (cuadrado y estriado)
Claro, marrón, amarillo o negro sin hebra identificadora	Claro, marrón, amarillo o negro con hebra identificadora
Alambre aislado (diferente del verde) con conductor de cobre	Alambre aislado (diferente del verde) con conductor de plata

*Nota: Cuando se utiliza alambre paralelo (SPT I y SPT II). El alambre neutro es de forma cuadrada o estriada y el otro alambre será de forma redonda o lisa. (Vea la ilustración).

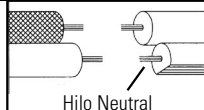

- 11) Empuje el artefacto hacia el techo, pasando cuidadosamente los tornillos de montaje a través de los orificios en el escudete.
- 12) Atornille las perillas estriadas en los tornillos de montaje. Ajuste las perillas estriadas para fijar el artefacto en el techo.
- 13) Inserte la bombilla recomendada.
- 14) Deslice una pequeña arandela de caucho por encima de cada tornillo de mariposa.

**STEM DROP INSTALLATION
LA INSTALACIÓN DEL VÁSTAGO COLGANTE**

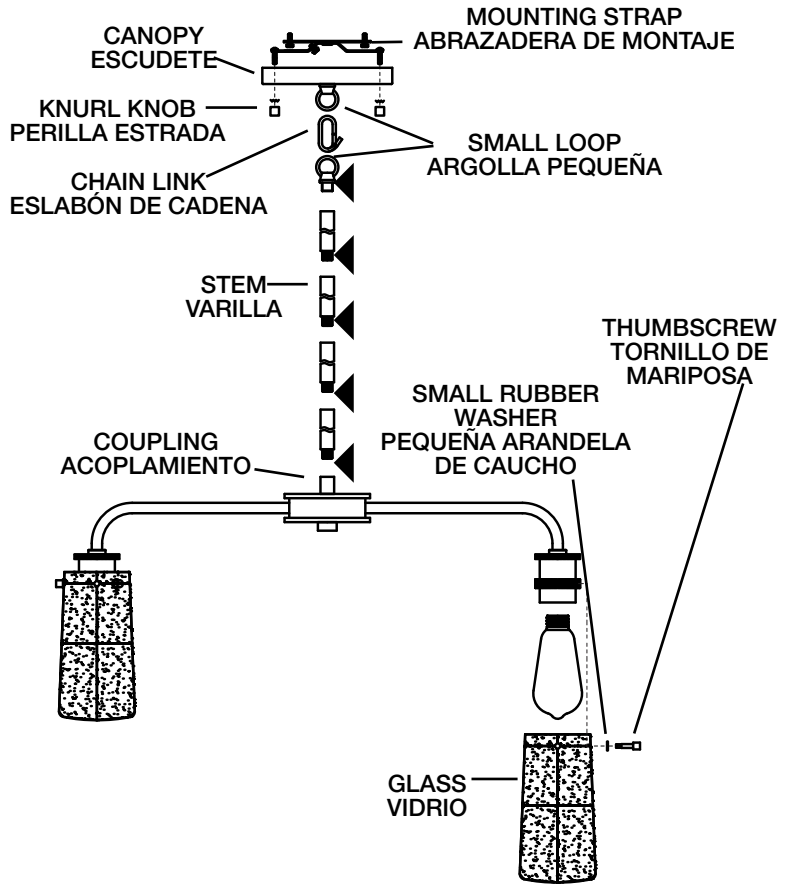

**SEMI FLUSH INSTALLATION
INSTRUCCIONES DE SEMIRRÁS Y EN LA PARED**

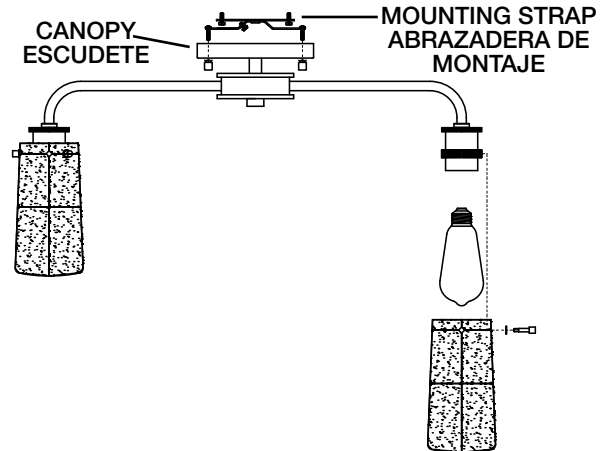

- 15) Levante el vidrio hasta el artefacto. Pase el orificio ubicado en el vidrio por encima de la bombilla.
- 16) Alinee los orificios laterales del vidrio con los orificios del anillo del portalámparas.
- 17) Empuje con cuidado el extremo del tornillo de mariposa dentro del orificio ubicado en el vidrio y enrosque el tornillo de mariposa en el orificio lateral del anillo del portalámparas.

INSTRUCCIONES DE SEMIRRÁS Y EN LA PARED

- 1) Retire el pequeño lazo del escudete. **NOTA:** La arandela de seguridad y la tuerca hexagonal se utilizarán en el paso 5.
- 2) Retire el tubo roscado del pequeño lazo.
- 3) Pase el alambre del artefacto a través de la tubo roscado pequeño simplemente retirado del lazo. Enrosque el tubo roscado pequeño en el acoplamiento en la parte superior del cuerpo del artefacto.
- 4) Pase el alambre del artefacto a través del agujero en el escudete. Baje el escudete sobre el cuerpo del artefacto, pasando el agujero en el escudete por encima del extremo del tubo roscado en el acoplamiento.
- 5) Pase el alambre del artefacto a través del agujero en la arandela de seguridad. Rosque la arandela de seguridad dentro del extremo del tubo roscado que sobresale del escudete interior.
- 6) Pase el alambre del artefacto a través del agujero en la tuerca hexagonal. Rosque la tuerca hexagonal sobre el extremo del tubo roscado.
- 7) Siga los pasos 9-17 en las instrucciones de instalación del vástago colgante.

**SEE OTHER SIDE FOR ENGLISH TRANSLATIONS.
VEA EL OTRO LADO DE TRADUCCIONES AL INGLÉS.**